

เครื่องพิมพ์ยูวีอิงค์เจ็ทแบบโต๊ะเรียบ

# *UJF-3042 MkII e* *UJF-3042 MkII EX e* *UJF-6042 MkII e*

จุดเปลี่ยน  
ใหม่



Mimaki (Thailand) Co., Ltd.

2022/1/21

Ver 1.0

# สี่สี

สีสันทันทีกับวงจรอุตสาหกรรม  
ดูจุดกันสมัย และยังทนทาน  
ต่อการปะทะเปื้อนอีกด้วย

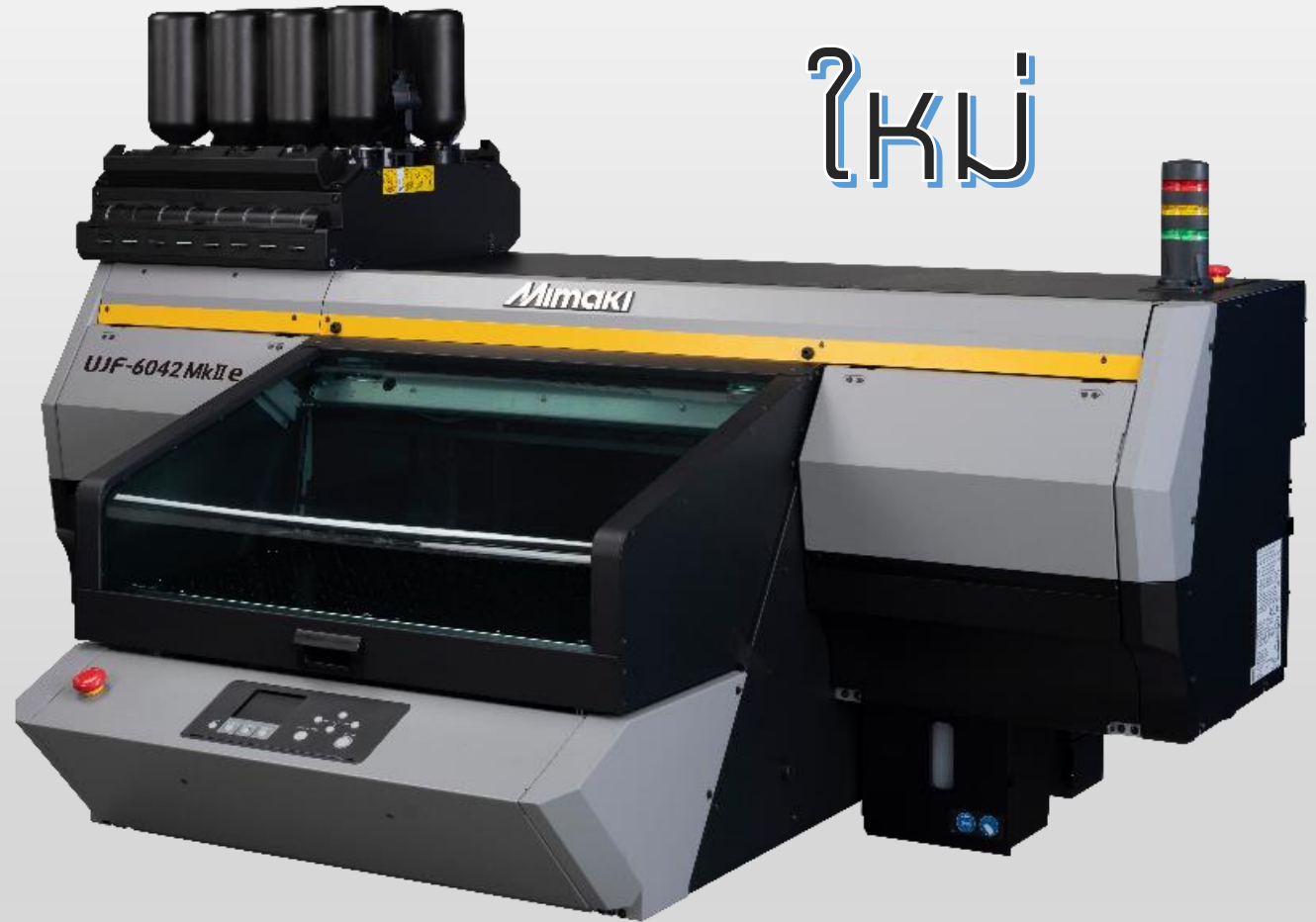

# เรขาคาก

ออกแบบใหม่ไฉไลไร้คานหน้า  
ทำให้มองเห็นข้างในสะดวกยิ่งขึ้น

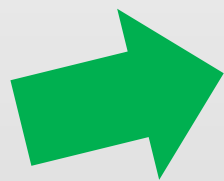



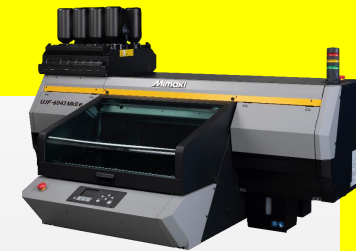

# หน้ากาก UV

ผิวเคลือบกำมะหยี่ ลดการสะท้อน  
แบบกระจาย ที่อาจทำลายพื้นที่รอบๆ  
หลอดไฟยูวี และยังช่วยให้หัวพิมพ์ทำงาน  
ปกติตามอายุการใช้งาน  
เพิ่มประสิทธิภาพการพิมพ์





# ไว้ CARRIAGE

สีดำติดทน ใช้งานได้นาน  
ด้วยเทคนิคการทำพื้นผิวแบบใหม่





# WIPER คู่

Wiper คู่ ทำให้การ Cleaning เป็นไปได้ราบรื่น และรวดเร็ว

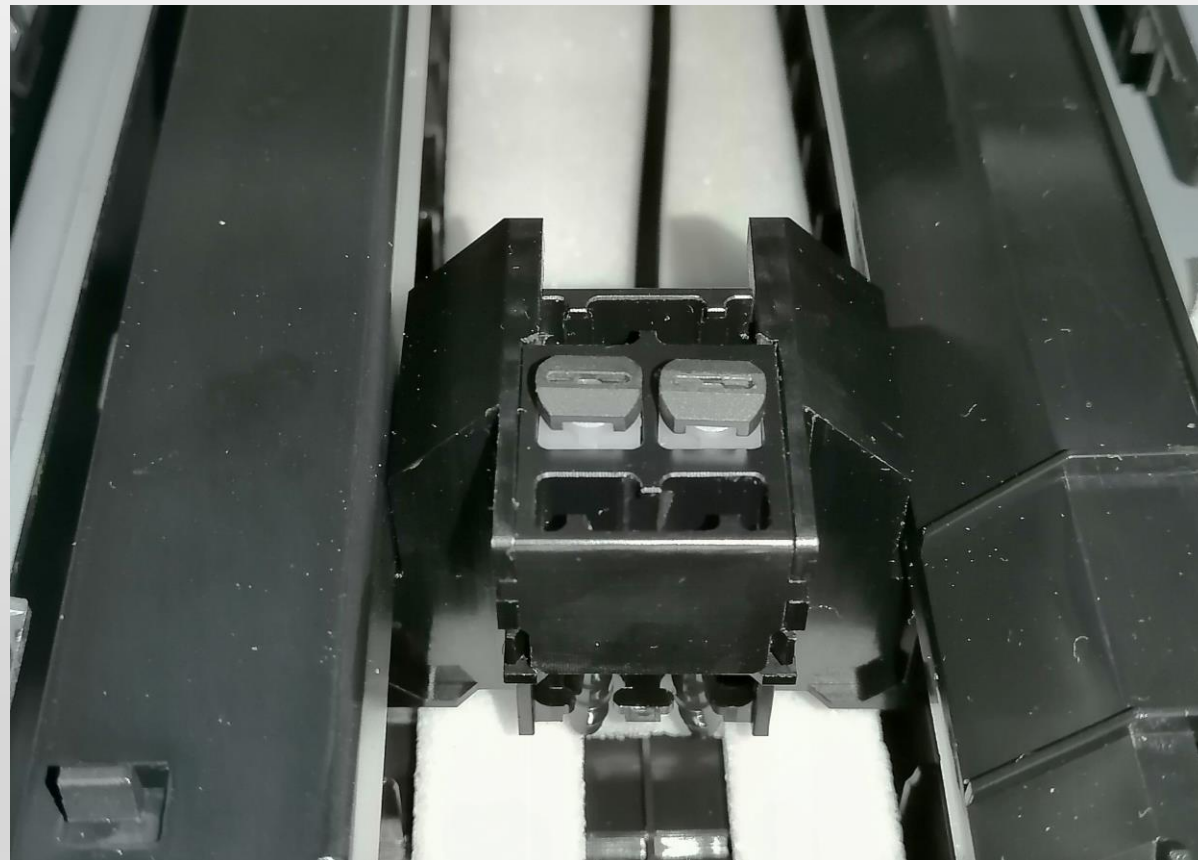
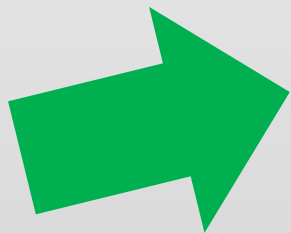
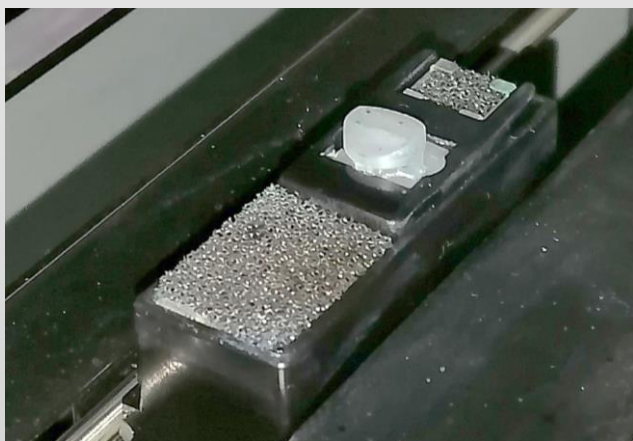





# WIPER WASTE TANK

ระบบทิ้งหมึกเสียจาก Wiper  
อัตโนมัติ ไม่ต้องทิ้งเอง  
หมดกังวลเรื่องหมึกสิ้น



# CAP ใหม่

ยางวง CAP รุ่นใหม่  
ใช้งานได้ทนทานมากขึ้น

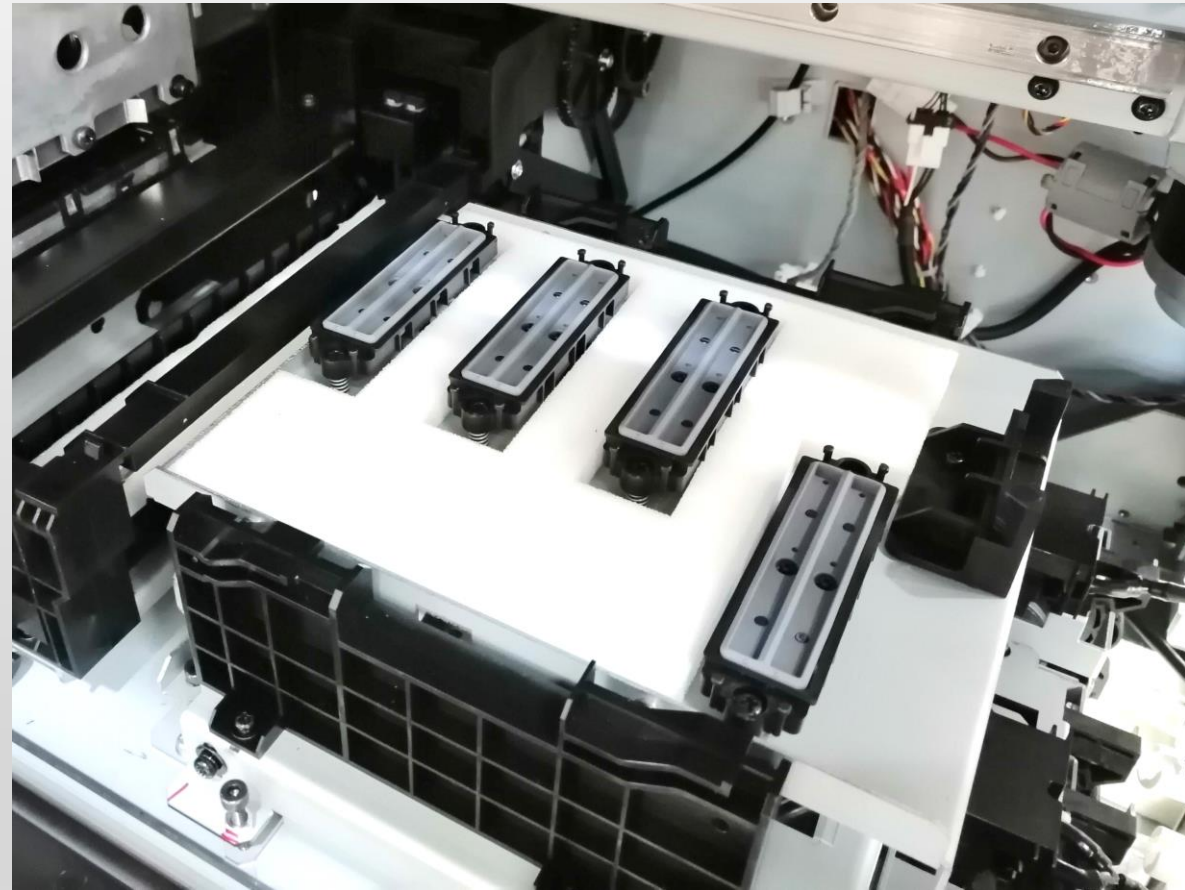
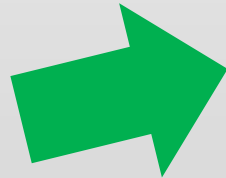
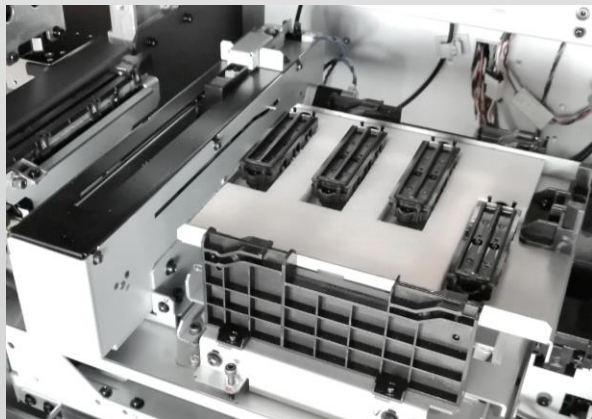

\*ภาพถ่ายเป็นรูปหลังถอดตะเกรงออก



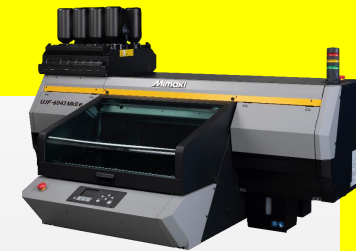

# GRAPHIC หน้าจอ

ภาพกราฟิกบนหน้าจอ  
เพื่อการบำรุงรักษารายวัน  
ที่เข้าใจง่าย

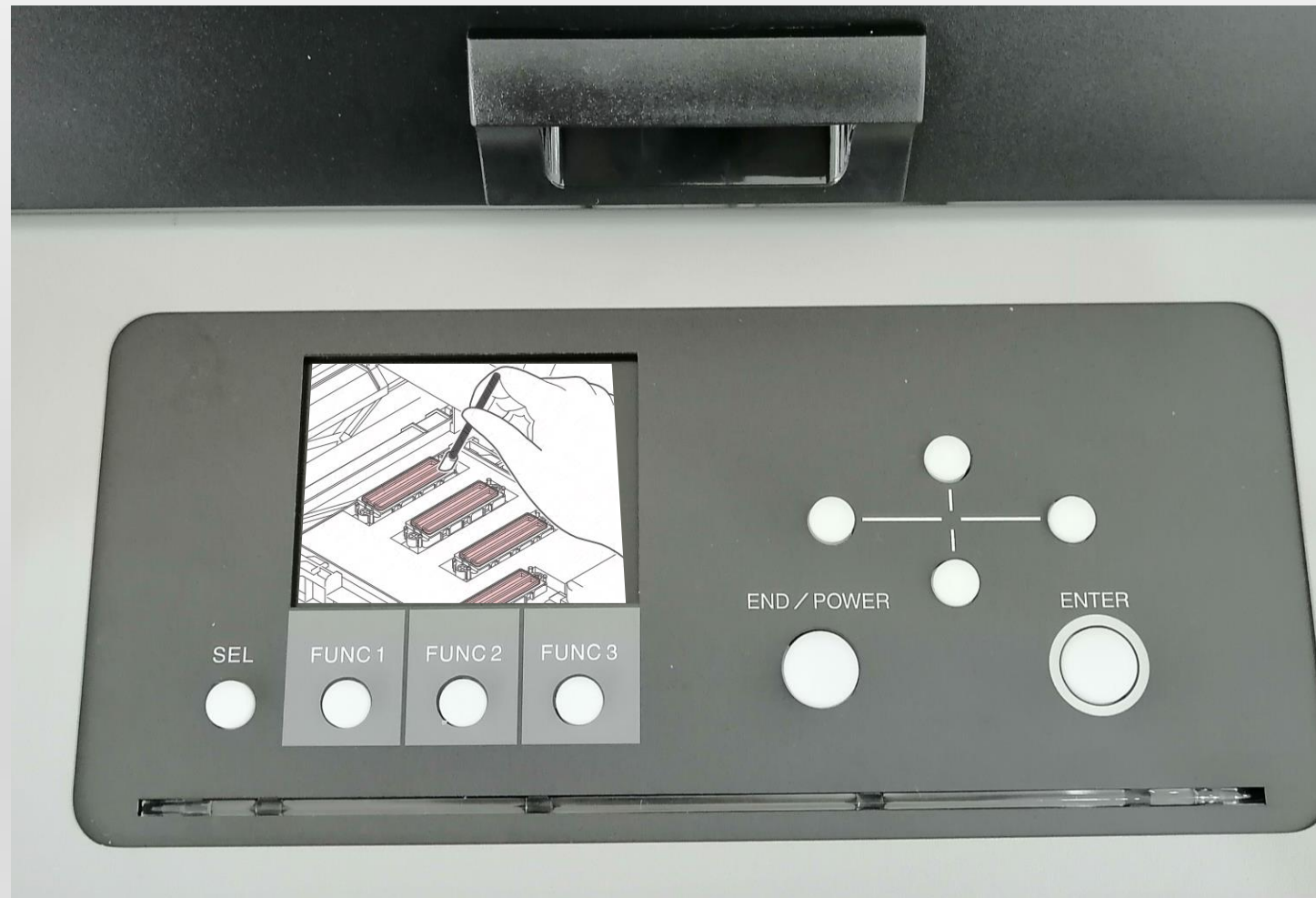
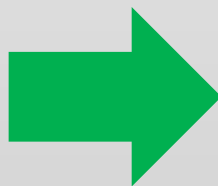
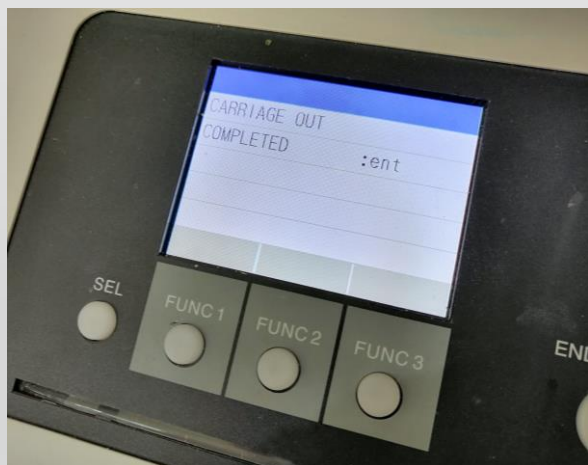

# หมึกสีขาว

ย้ายหมึกสีขาวมาไว้ด้านหน้า  
เพื่อการดูแลที่ง่ายขึ้น

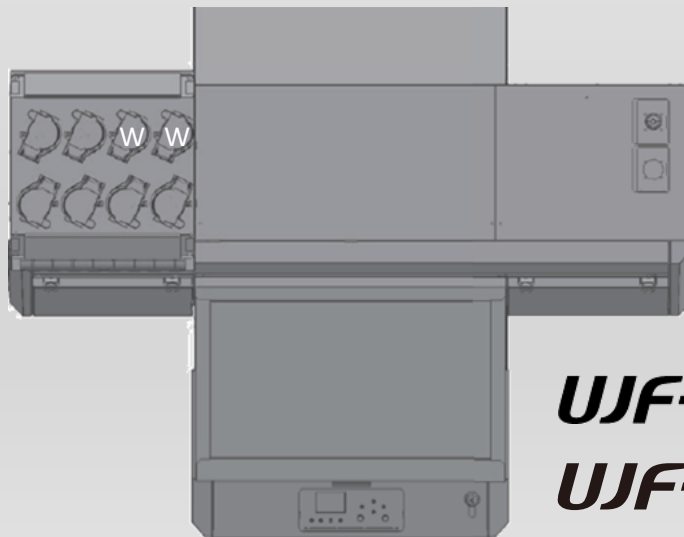

**UJF-3042 MkII EX**  
**UJF-6042 MkII**

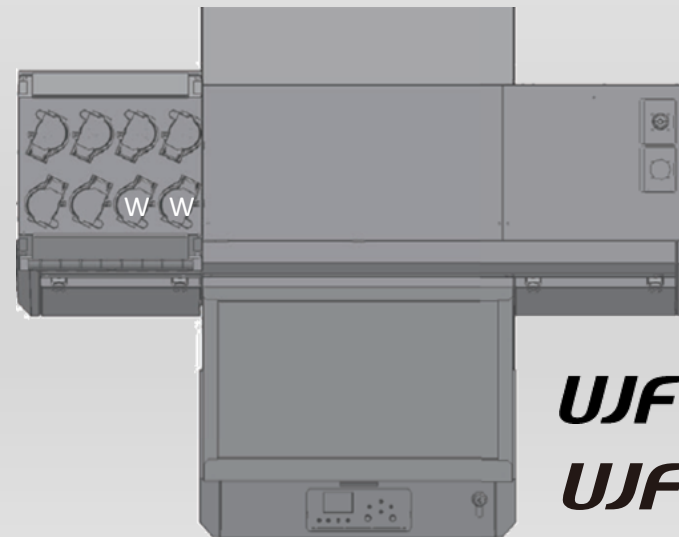
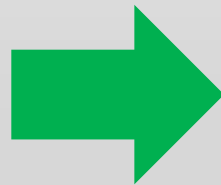

**UJF-3042 MkII EX e**  
**UJF-6042 MkII e**



# GAP SENSOR

เปลี่ยนวัสดุใหม่เป็นอลูมิเนียม  
Gap sensor ทำงานได้แม่นยำยิ่งขึ้น



วงเดิมเป็นพลาสติก

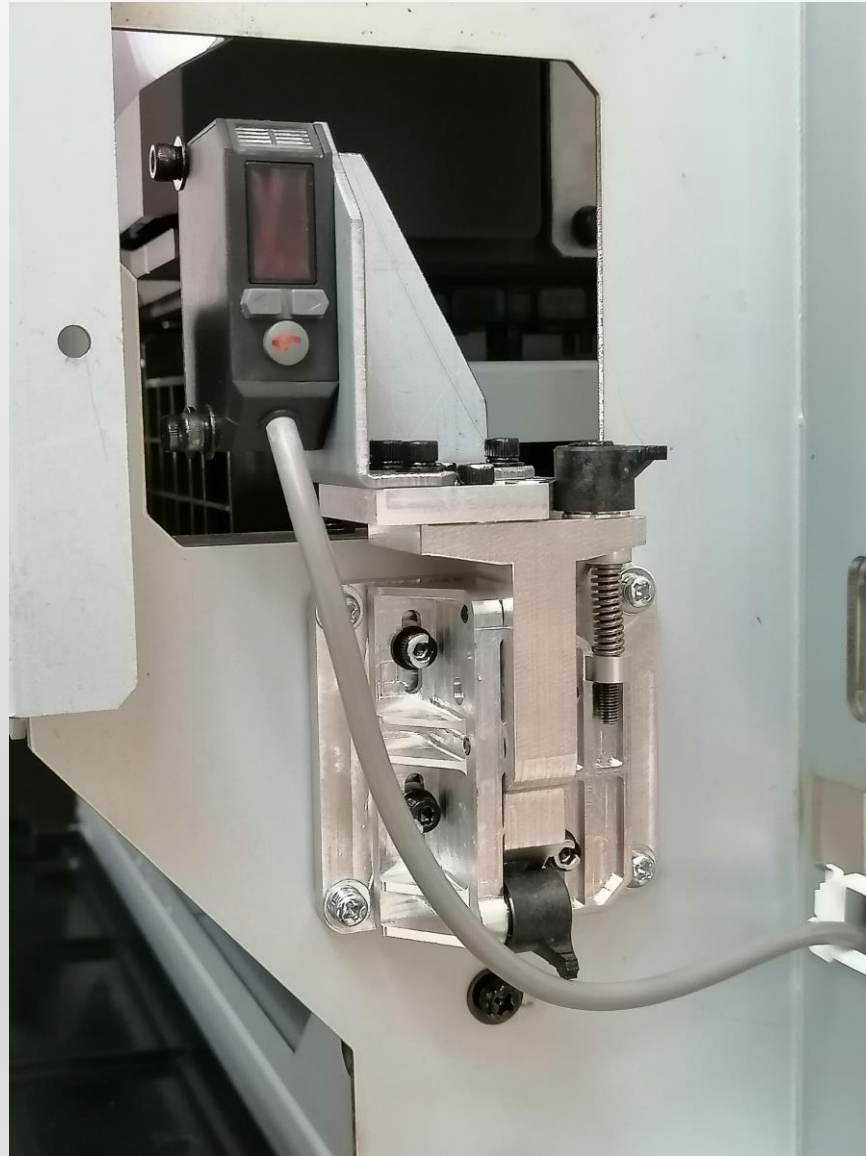
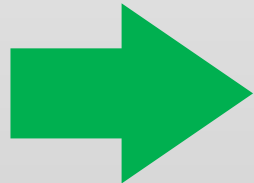



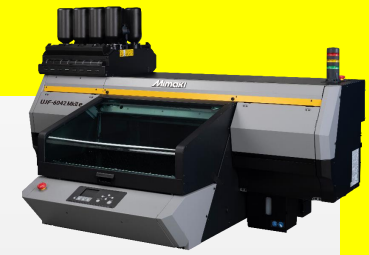

# MFD2



เพียงเปิด “MFD2” ซึ่งเป็นเทคโนโลยีที่พัฒนาใหม่สำหรับ RasterLink7  
ก็จะช่วยลดสีไม่สม่ำเสมอหรือจุดเล็กๆในภาพ(noise)ได้

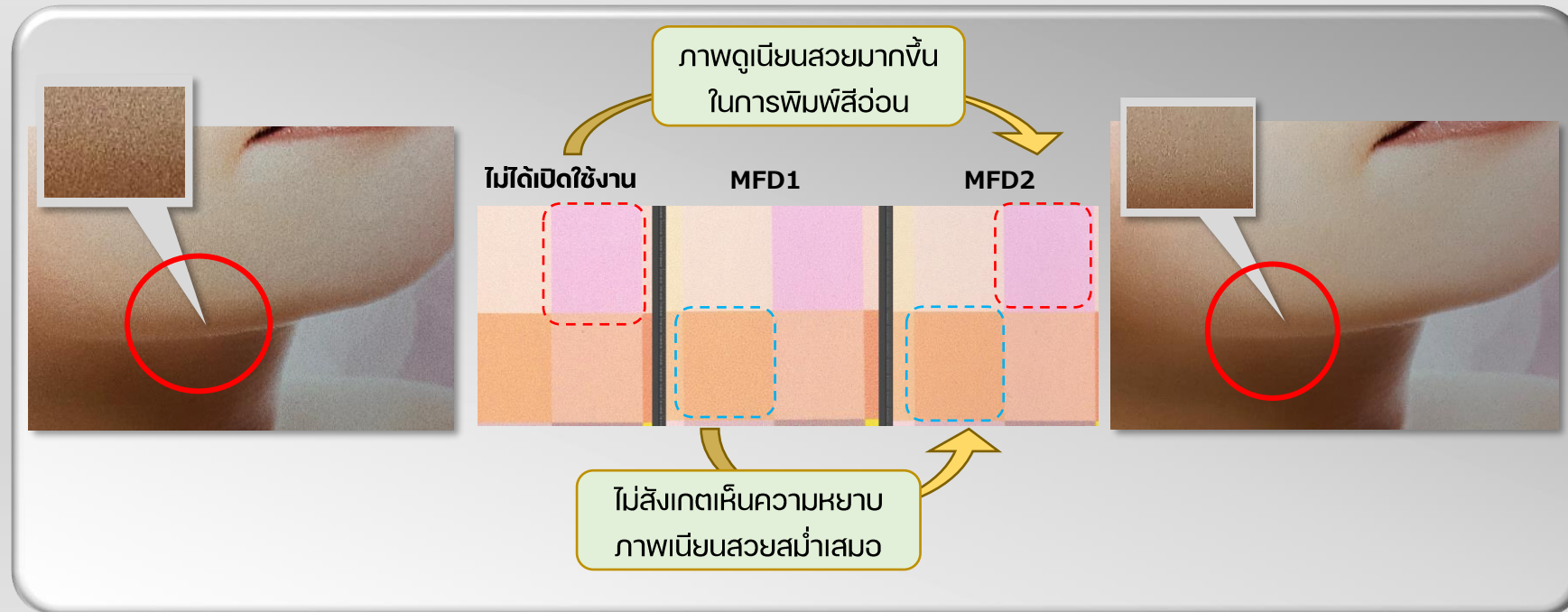

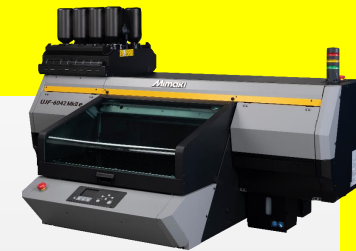

# อื่นๆใน RASTER LINK 7



ปรับปรุงขีดความสามารถในการทำเอฟเฟคโปร่งแสง และสามารถสั่งพิมพ์ภาพได้อย่างใจ



ส่งข้อมูล PDF เร็วกว่าเดิมเฉลี่ย 25%

Raster Link 7

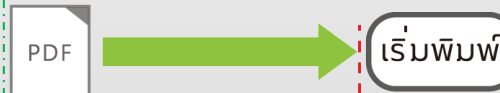

Raster Link 6 PLUS

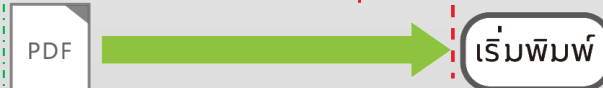

ใช้เวลาน้อยลง 25%

RIPข้อมูลPDF เร็วกว่าเดิมเฉลี่ย 25% เมื่อเทียบกับ RL6 Plus

## ฟังก์ชันการพิมพ์หลากหลาย



ฟังก์ชันใหม่ คุณสามารถพิมพ์หมายเลขซีเรียลต่างๆได้ โดยไม่ต้องสร้างข้อมูลภาพอีก

จากงานวิจัยของเรา เวลาประมวลผลที่ใช้ สำหรับข้อมูล PDF ลดลงเฉลี่ย 25% เมื่อเทียบกับ RL6 Plus